

LEDSPOTS EVOLVE 50



NEUE LED ENGINES MIT VIELEN OPTIKMÖGLICHKEITEN

Eine der Haupteigenschaften dieser LED-Engines ist ihre Flexibilität. Die Modularität dieser LED-Engines ermöglicht es Ihnen, verschiedene Optiken und Reflektoren zu kombinieren, um das Ergebnis zu erhalten, das Sie sich vorstellen.

Die Optiken und Reflektoren lassen sich ganz einfach und im Handumdrehen befestigen – klicken Sie sie einfach auf die LED-Engine.

Typische Anwendungsbereiche für LEDSpots

Einbau in Leuchten

- Wohnraumbeleuchtung
- Shopbeleuchtung
- Hotel- und Restaurantbeleuchtung



LED Engines für Evolve 50 und Active PLUS

LEDSpot engine ausgestattet mit LED-Modul, Halter, Wärmeleitpad, Kühlkörper und Leitungen jedoch ohne Reflektor oder Optik

Technische Merkmale

Für Reflektoren PLUS und Optiken Evolve

Befestigung der Optik: Einklipsen

Kühlkörpermaterial: Aluminium

Lichtstromdegradation S123/S124:

L90/B10; 50.000 Std. bei 80 °C (350 mA)

Max. Betriebstemperatur am t_p -Punkt: 110 °C bei 350 mA

Lichtstromdegradation 7.2/9.2:

L90/B20; 50.000 Std. bei 80 °C (500 mA)

Max. Betriebstemperatur am t_p -Punkt: 100 °C bei 500 mA

Die Temperatur ist abhängig von der Einbausituation und muss durch den Leuchtenhersteller überprüft werden.

Anfängliche Farbgenauigkeit: 2 SDCM (S123/S124)

3 SDCM (7.2/9.2)

Leitungen: Cu vz, mehrdrähtig 0,5 mm²,

Länge: 200 mm, abisolierte Kabelenden

(mit Stecker auf Anfrage)

Mit integrierter Zugentlastung

Typ	Gewicht g	Verp.-Einh. Stück
Engine S123/S124 300 mA	100	45
Engine S123/S124 350 mA	120	28
Engine 9.2	100	45
Engine 7.2	80	90
Engine Halo	140	28



LEDSpot Engine S123 & S124



LEDSpot Engine 7.2 & 9.2

A – Engine S123/S124

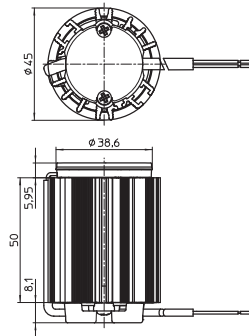

B – Engine S123/S124

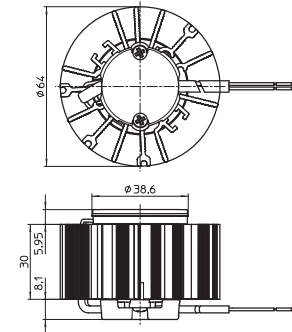

C – Engine 9.2

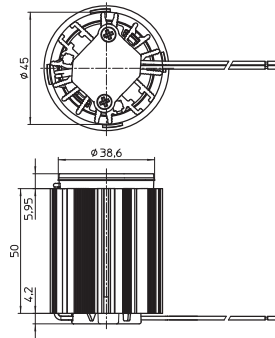

D – Engine 7.2

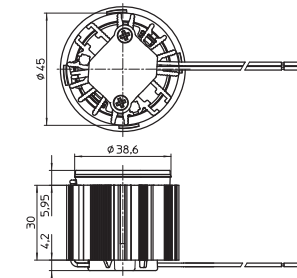

E – Engine Halo

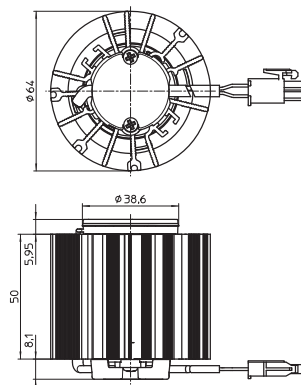

Die Werte in diesem Datenblatt können sich aufgrund technischer Innovationen verändern und werden ohne gesonderte Benachrichtigung vorgenommen.

LED Engines für Evolve 50 und Active PLUS

Elektrische Betriebsdaten

Typ	14 mA		250 mA		300 mA		350 mA		500 mA	
	P _{el} (W)	V _f (V)	P _{el} (W)	V _f (V)	P _{el} (W)	V _f (V)	P _{el} (W)	V _f (V)	P _{el} (W)	V _f (V)
Engine S123	–	–	8,7	34,8	10,6	35,3	12,5	35,8	–	–
Engine S124	–	–	8,4	33,7	10,3	34,2	12,1	34,7	–	–
Engine 9.2	–	–	4,1	16,5	5,0	16,7	6,1	17,3	8,9	17,85
Engine 7.2	–	–	4,1	16,5	5,0	16,7	6,1	17,3	–	–
Engine Halo	0,4	26,9	–	–	–	–	11,3	33,8	–	–

Spannungs- und Leistungstoleranz: ± 10%

Optische Betriebsdaten

bei t_p 70 °C

Typ	Best.-Nr.	Farbe	Korrelierte Farbtemperatur K	Typ. Lichtstrom und Effizienz bei				CRI	Energieeffizienz bei max. Strom
				250 mA		300 mA			
				lm	lm/W	lm	lm/W	R _a	

LEDSpot Engine S123/S124 bis zu 300 mA – Zeichnung A

Engine S123 300mA	567043	warmweiß	2700	890	102	1035	98	95	A+
Engine S124 300mA	567044	warmweiß	3000	1000	119	1180	115	95	A++
Engine S124 300mA	567045	neutralweiß	4000	1105	132	1300	126	95	A++

Produktionstoleranz bei der Lichtstromabgabe und Effizienz ± 10%

Typ	Best.-Nr.	Farbe	Korrelierte Farbtemperatur K	Typ. Lichtstrom und Effizienz bei						CRI	Energieeffizienz bei max. Strom
				250 mA		300 mA		350 mA			
				lm	lm/W	lm	lm/W	lm	lm/W	R _a	

LEDSpot Engine S123/S124 bis zu 350 mA – Zeichnung B

Engine S123 350mA	567051	warmweiß	2700	890	102	1035	98	1175	94	95	A+
Engine S124 350mA	567052	warmweiß	3000	1000	119	1180	115	1355	112	95	A+
Engine S124 350mA	567053	neutralweiß	4000	1105	132	1300	126	1500	124	95	A+

Produktionstoleranz bei der Lichtstromabgabe und Effizienz ± 10%

Typ	Best.-Nr.	Farbe	Korrelierte Farbtemperatur K	Typ. Lichtstrom und Effizienz bei				CRI	Energieeffizienz bei max. Strom
				350 mA		500 mA			
				lm	lm/W	lm	lm/W	R _a	

LEDSpot Engine 9.2 – Zeichnung C

Engine 9.2 500mA	567038	warmweiß	2700	775	127	1070	120	80	A++
Engine 9.2 500mA	567040	warmweiß	3000	805	132	1120	126	80	A++
Engine 9.2 500mA	567041	neutralweiß	4000	835	137	1160	130	80	A++

LEDSpot Engine 7.2 – Zeichnung D

Engine 7.2 350mA	567032	warmweiß	2700	775	127	–	–	80	A++
Engine 7.2 350mA	567033	warmweiß	3000	805	132	–	–	80	A++
Engine 7.2 350mA	567034	neutralweiß	4000	835	137	–	–	80	A++

Produktionstoleranz bei der Lichtstromabgabe und Effizienz ± 10%

Typ	Best.-Nr.	Farbe	Korrelierte Farbtemperatur K	Typ. Lichtstrom und Effizienz bei				CRI	Energieeffizienz bei max. Strom
				14 mA		350 mA			
				lm	lm/W	lm	lm/W	R _a	

LEDSpot Engine Halo – Zeichnung E

Engine Halo 350mA	566659	warmweiß	3000 → 1800	28	70	1030	91	95	A+
-------------------	---------------	----------	-------------	----	----	------	----	----	----

Produktionstoleranz bei der Lichtstromabgabe und Effizienz ± 10%

Die Werte in diesem Datenblatt können sich aufgrund technischer Innovationen verändern und werden ohne gesonderte Benachrichtigung vorgenommen.

Optiken Evolve 50 für LED Engines

Technische Merkmale

Für Einklips-Befestigung für Halter Easy
 Durchmesser: 50 mm
 Material: PC
 Umgebungstemperatur: -40 bis 110 °C
 Lagertemperatur: -40 bis 60 °C
 Verp.-Einh.: 30 St.

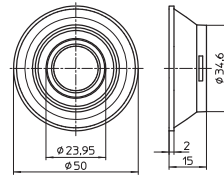

Best.-Nr.	Für LED-Module	Abstrahlwinkel (°)	Abdeckung	Optische Effizienz (%)	Gewicht g
603672	S124, S123, 9.2, 7.2, Halo*	14	—	87	15
603673	S124, S123, 9.2, 7.2, Halo*	25	—	86	15
603674	S124, S123, 9.2, 7.2, Halo*	34	—	89	15

* In Verbindung mit der Mischabdeckung

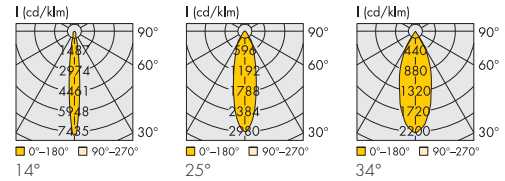

*Mischabdeckung für LEDSpot Halo

Material: PC
 Befestigung: Einklipsen
Best.-Nr.: 604024



Flansch Evolve

Um Lichtaustritt zu reduzieren (optional)
 Material: PBT, schwarz
Best.-Nr.: 603681

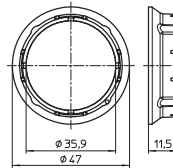

Reflektoren PLUS für LED Engines

Technische Merkmale

Für Einklips-Befestigung für Halter Easy
 Durchmesser: 50 mm
 Material: PC
 Umgebungstemperatur: -40 bis 110 °C
 Lagertemperatur: -40 bis 60 °C
 Verp.-Einh.: 30 St.

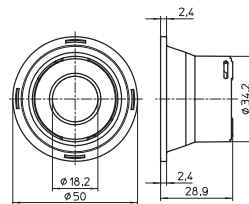

Best.-Nr.	Für LED-Module	Abstrahlwinkel (°)	Abdeckung	Optische Effizienz (%)	Gewicht g
603685	S124, S123, 9.2, 7.2	16	Klar	87	10
603687	S124, S123, 9.2, 7.2	24	Klar	86	10
603689	S124, S123, 9.2, 7.2	40	Klar	85	10
603686	S124, S123, 9.2, 7.2, Halo	19	Diffus	86	10
603688	S124, S123, 9.2, 7.2, Halo	26	Diffus	85	10
603690	S124, S123, 9.2, 7.2, Halo	42	Diffus	84	10

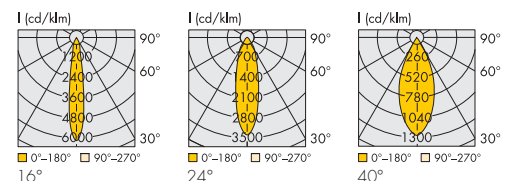

Die Werte in diesem Datenblatt können sich aufgrund technischer Innovationen verändern und werden ohne gesonderte Benachrichtigung vorgenommen.

Evolve 124/123

Technische Merkmale

Optik: Ø 50 mm, Kühlkörpermaterial: Aluminium
 Lichtstromdegradation: I90/B10; 50.000 Std. 80 °C (350 mA)
 Max. Betriebstemperatur am t_p -Punkt: 110 °C bei 350 mA
 Die Temperatur ist abhängig von der Einbausituation und muss durch den Leuchtenhersteller überprüft werden.
 Anfängliche Farbgenauigkeit: 2 SDCM
 Klare Kunststoffabdeckung zum Schutz des Reflektors
 (diffuse Abdeckung auf Anfrage)
 Leitungen: Cu vz, mehrdrähtig 0,5 mm², Länge: 200 mm,
 isolierte Kabelenden (mit Stecker auf Anfrage)
 Mit integrierter Zugenlastung
 Gewicht: 145/150 g (Kühlkörper Ø 45 mm / Ø 64 mm)
 Verp.-Einh.: 45/24 St. (Kühlkörper Ø 45 mm / Ø 64 mm)

Elektrische Betriebsdaten

Typ	250 mA		300 mA		350 mA	
	P_{el} [W]	V_f [V]	P_{el} [W]	V_f [V]	P_{el} [W]	V_f [V]
S123	8,7	34,8	10,6	35,3	12,5	35,8
S124	8,4	33,7	10,3	34,2	12,1	34,7

Spannungs- und Leistungstoleranz: ± 10%

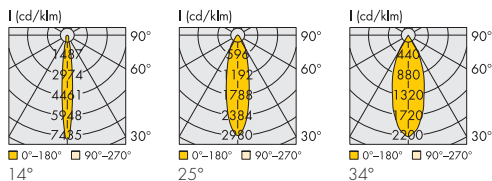

A - bis zu 300 mA



B - bis zu 350 mA

A - bis zu 300 mA

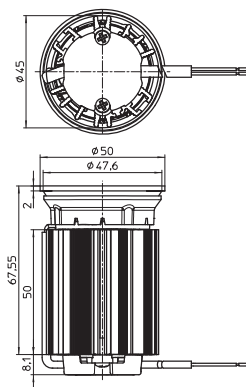

B - bis zu 350 mA

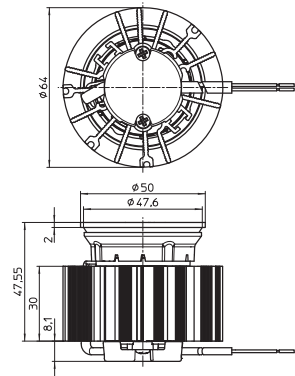

Typ	Best.-Nr.	Farbe	Korrelierte Farbtemperatur K	Typ. Lichtstrom und Effizienz bei						Lichtintensität bei max. Strom Candela	CRI R_a	Abstrahlwinkel °	Energieeffizienz bei max. Strom
				250 mA lm	250 mA lm/W	300 mA lm	300 mA lm/W	350 mA lm	350 mA lm/W				

Warmweiß – 2700 K – Zeichnung A

Evolve S123 27K	567101	warmweiß	2700	785	90	915	86	—	—	6810	95	14	A+
Evolve S123 27K	567102	warmweiß	2700	775	89	900	85	—	—	2700	95	25	A+
Evolve S123 27K	567103	warmweiß	2700	800	92	935	88	—	—	2050	95	34	A+

Warmweiß – 3000 K – Zeichnung A

Evolve S124 30K	567104	warmweiß	3000	885	105	1045	101	—	—	7770	95	14	A+
Evolve S124 30K	567105	warmweiß	3000	875	104	1030	100	—	—	3070	95	25	A+
Evolve S124 30K	567106	warmweiß	3000	905	108	1070	104	—	—	2360	95	34	A+

Neutralweiß – 4000 K – Zeichnung A

Evolve S124 40K	567107	neutralweiß	4000	975	116	1150	112	—	—	8400	95	14	A+
Evolve S124 40K	567108	neutralweiß	4000	965	115	1135	110	—	—	3340	95	25	A+
Evolve S124 40K	567109	neutralweiß	4000	1000	119	1175	114	—	—	2550	95	34	A+

Warmweiß – 2700 K – Zeichnung B

Evolve S123 27K	567119	warmweiß	2700	785	90	915	86	1035	83	7650	95	14	A+
Evolve S123 27K	567120	warmweiß	2700	775	89	900	85	1025	82	3020	95	25	A+
Evolve S123 27K	567121	warmweiß	2700	800	92	935	88	1060	85	2320	95	34	A+

Warmweiß – 3000 K – Zeichnung B

Evolve S124 30K	567122	warmweiß	3000	885	105	1045	101	1195	99	8810	95	14	A+
Evolve S124 30K	567123	warmweiß	3000	875	104	1030	100	1185	98	3480	95	25	A+
Evolve S124 30K	567124	warmweiß	3000	905	108	1070	104	1225	101	2680	95	34	A+

Neutralweiß – 4000 K – Zeichnung B

Evolve S124 40K	567125	neutralweiß	4000	975	116	1150	112	1325	110	9600	95	15	A+
Evolve S124 40K	567126	neutralweiß	4000	965	115	1135	110	1310	108	3790	95	25	A+
Evolve S124 40K	567128	neutralweiß	4000	1000	119	1175	114	1355	112	2920	95	34	A+

Produktionstoleranz bei der Lichtstromabgabe und Effizienz ± 10%

Die Werte in diesem Datenblatt können sich aufgrund technischer Innovationen verändern und werden ohne gesonderte Benachrichtigung vorgenommen.

Evolve 9.2 & 7.2

Technische Merkmale

Optik: Ø 50 mm, Kühlkörpermaterial: Aluminium
 Lichtstromdegradation: I90/B20; 50.000 Std. 80 °C (500 mA)
 Max. Betriebstemperatur am t_p-Punkt: 100 °C bei 500 mA
 Die Temperatur ist abhängig von der Einbausituation und muss durch den Leuchtenhersteller überprüft werden.
 Anfängliche Farbgenauigkeit: 3 SDCM
 Klare Kunststoffabdeckung zum Schutz des Reflektors
 (diffuse Abdeckung auf Anfrage)
 Leitungen: Cu vz, mehrdrähtig 0,5 mm², Länge: 200 mm,
 abisolierte Kabelenden (mit Stecker auf Anfrage)
 Mit integrierter Zugenlastung
 Gewicht: 145/95 g (Evolve 9.2/7.2)
 Verp.-Einh.: 45 St.

Elektrische Betriebsdaten

Type	350 mA		500 mA	
	P _{el} [W]	V _f [V]	P _{el} [W]	V _f [V]
9.2	6,1	17,3	8,9	17,85
7.2	6,1	17,3	—	—

Spannungs- und Leistungstoleranz: ± 10%

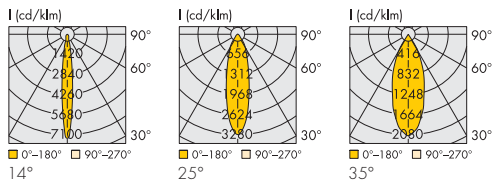

Evolve 9.2



Evolve 7.2

A – Evolve 9.2

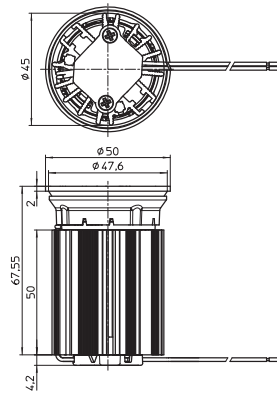

B – Evolve 7.2

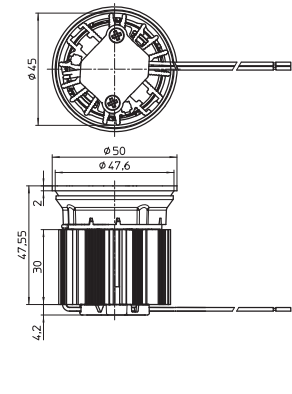

Type	Best.-Nr.	Farbe	Korrelierte Farbtemperatur K	Typ. Lichtstrom und Effizienz bei				Lichtintensität bei max. Strom Candela	CRI R _a	Abstrahlwinkel °	Energieeffizienz bei max. Strom
				350 mA lm	350 mA lm/W	500 mA lm	500 mA lm/W				

Warmweiß – 2700 K – Zeichnung A

Evolve 9.2 27K	567138	warmweiß	2700	685	112	950	107	6810	80	14	A+
Evolve 9.2 27K	567139	warmweiß	2700	675	111	940	106	3070	80	25	A+
Evolve 9.2 27K	567140	warmweiß	2700	700	115	970	109	2020	80	35	A+

Warmweiß – 3000 K – Zeichnung A

Evolve 9.2 30K	567141	warmweiß	3000	710	116	990	111	7100	80	14	A++
Evolve 9.2 30K	567142	warmweiß	3000	705	116	975	110	3200	80	25	A++
Evolve 9.2 30K	567143	warmweiß	3000	725	119	1010	114	2100	80	35	A++

Neutralweiß – 4000 K – Zeichnung A

Evolve 9.2 27K	567144	neutralweiß	4000	740	121	1025	115	7390	80	14	A++
Evolve 9.2 30K	567145	neutralweiß	4000	730	120	1015	114	3330	80	25	A++
Evolve 9.2 40K	567146	neutralweiß	4000	760	125	1050	118	2190	80	35	A++

Warmweiß – 2700 K – Zeichnung B

Evolve 7.2 27K	567129	warmweiß	2700	685	112	—	—	5000	80	14	A++
Evolve 7.2 27K	567130	warmweiß	2700	675	111	—	—	2200	80	25	A++
Evolve 7.2 27K	567131	warmweiß	2700	700	115	—	—	1500	80	35	A++

Warmweiß – 3000 K – Zeichnung B

Evolve 7.2 30K	567132	warmweiß	3000	710	116	—	—	5200	80	14	A++
Evolve 7.2 30K	567133	warmweiß	3000	705	116	—	—	2300	80	25	A++
Evolve 7.2 30K	567134	warmweiß	3000	725	119	—	—	1550	80	35	A++

Neutralweiß – 4000 K – Zeichnung B

Evolve 7.2 40K	567135	neutralweiß	4000	740	121	—	—	5400	80	14	A++
Evolve 7.2 40K	567136	neutralweiß	4000	730	120	—	—	2400	80	25	A++
Evolve 7.2 40K	567137	neutralweiß	4000	760	125	—	—	1610	80	35	A++

Produktionstoleranz bei der Lichtstromabgabe und Effizienz ± 10%

Die Werte in diesem Datenblatt können sich aufgrund technischer Innovationen verändern und werden ohne gesonderte Benachrichtigung vorgenommen.

Evolve Halo

Warmweiß-Dimmung

Technische Merkmale

Lens: Ø 50 mm
 Kühlkörpermaterial: aluminium
 Lichtstromdegradation: L90/B10; 50.000 Std. 80 °C (350 mA)
 Max. Betriebstemperatur am t_p -Punkt: 100 °C bei 350 mA
 Die Temperatur ist abhängig von der Einbausituation und muss durch den Leuchtenhersteller überprüft werden.
 Anfängliche Farbgenauigkeit: 3 SDCM
 Leitungen: Cu vz, mehrdrähtig 0,5 mm²,
 Länge: 200 mm, mit Stecker
 Mit integrierter Zulentlastung
 Gewicht: 160 g
 Verp.-Einh.: 28 St.

Elektrische Betriebsdaten

Type	14 mA		350 mA	
	P _{el} [W]	V _f [V]	P _{el} [W]	V _f [V]
Evolve HALO	0,4	26,9	11,3	33,8

Spannungs- und Leistungstoleranz: ± 10%

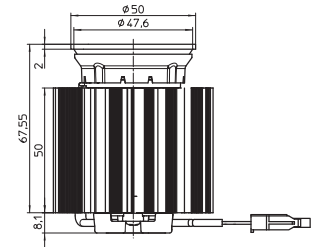
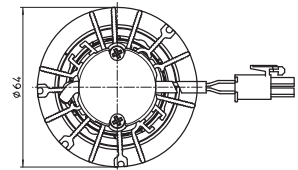
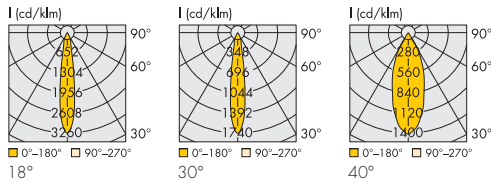

Type	Best.-Nr.	Farbe	Korrelierte Farbtemperatur K	Typ. Lichtstrom und Farbtemperatur bei				Lichtintensität bei max. Strom Candela	CRI R _a	Abstrahlwinkel °	Energieeffizienz bei max. Strom
				14 mA		350 mA					
				lm	K	lm	K				
Evolve Halo – Warmweiß											
Evolve HALO	567187	warmweiß	3000 → 1800	25	1800	920	3000	3000	95	18	A+
Evolve HALO	567188	warmweiß	3000 → 1800	25	1800	920	3000	1600	95	30	A+
Evolve HALO	566832	warmweiß	3000 → 1800	25	1800	920	3000	1300	95	40	A+

Produktionstoleranz bei der Lichtstromabgabe: ± 10%

Die Werte in diesem Datenblatt können sich aufgrund technischer Innovationen verändern und werden ohne gesonderte Benachrichtigung vorgenommen.

LED-Treiber

Mehr Informationen zu unseren LED-Treibern entnehmen Sie bitte den Datenblättern auf unserer Internetseite: www.vossloh-schwabe.com

Leistungsbereich W	Ausgangsstrom DC mA	Ausgangsspannung DC V	Best.-Nr.	Ausführung	Strom-einstellung	Dimmung	Max. Lebensdauer		Abmessungen (LxBxH) mm	Für Typ		
							Std.	bei t _c °C		7.2	9.2	S123/S124
250 mA												
4,25–10,0	250	17–40	186463	EasyLine	Steckklemmen	—	50.000	65	103,6x67,4x31			x
5,0–10,0	250	20–40*	186710	EasyLine	—	Phasenschnitt	50.000	65*	115x45x25			x
5,0–10,0	250	20–40*	186708	EasyLine	—	—	50.000	65*	115x45x25			x
6,25–10,75	250	25–43	186650	ComfortLine	LEDSet	—	100.000	70	97x43x30			x
6,25–10,75	250	25–43	186664	ComfortLine	LEDSet	—	100.000	70	97x43x30			x
6,75–12,0	250	27–48	186449	EasyLine	—	Phasenschnitt	50.000	60	122,8x45x19			x
300 mA												
7,5–12,9	300	25–43	186650	ComfortLine	LEDSet	—	100.000	70	97x43x30			x
7,5–12,9	300	25–43	186664	ComfortLine	LEDSet	—	100.000	70	97x43x30			x
6,0–12,0	300	20–40*	186711	EasyLine	—	Phasenschnitt	50.000	65*	115x45x25			x
6,0–12,0	300	20–40*	186709	EasyLine	—	—	50.000	65*	115x45x25			x
350 mA												
6,3–19,95	350	18–57	186431	EasyLine	—	—	50.000	65	122,8x45x19			x
2,95–12,6	350	8,4–36	186341	EasyLine	—	—	50.000	65	122,8x45x19	x	x	x
5,95–14,0	350	17–40	186463	EasyLine	Steckklemmen	—	50.000	65	103,6x67,4x31			x
8,75–15,05	350	25–43	186650	ComfortLine	LEDSet	—	100.000	70	97x43x30			x
8,75–15,05	350	25–43	186664	ComfortLine	LEDSet	—	100.000	70	97x43x30			x
10,5–15,05	350	30–43	186591	EasyLine	—	—	30.000	65	115x45x25			x
5,6–19,95	350	16–57	186431	EasyLine	—	—			122,8x45x19	x	x	x
5,25–16,1	350	15–46	186719	EasyLine	—	—	50.000	70	97,1x42x6x30,3	x	x	x
5,25–16,1	350	15–46	186720	EasyLine	—	—	50.000	70	146,5x43,7x30	x	x	x
4,9–11,9	350	14–34	186465	PrimeLine	LEDSet	DALI	100.000	65	103,6x67,4x31	x	x	
10,5–18,55	350	30–53	186503	PrimeLine	LEDSet	DALI	100.000	65	123,4x79x4x32,6			x
0,7–11,2	350	2–32	186679	ComfortLine	—	—	50.000	70	128x37x28	x	x	
1,05–8,75	350	3–25	186519	ComfortLine	—	—	50.000	80	65x30,7x21,5	x	x	
11,5–18,2	350	32–52	186415	EasyLine	—	Phasenschnitt	50.000	70	153x41,4x32			x
7,0–19,95	350	20–57	186581	ComfortLine	Steckklemmen	1–10 V	50.000	80	103,6x67,4x31			x
400 mA												
10,0–17,2	400	25–43	186650	ComfortLine	LEDSet	—	100.000	70	97x43x30			auf Anfrage
10,0–17,2	400	25–43	186664	ComfortLine	LEDSet	—	100.000	70	97x43x30			auf Anfrage
10,0–17,2	400	25–43	186651	ComfortLine	LEDSet	—	100.000	70	97x43x30			auf Anfrage
500 mA												
4,0–15,0	500	8–30	186349	EasyLine	—	—	50.000	65	122,8x45x19		x	
2,0–12,0	500	4–24	186508	EasyLine	—	—	50.000	60	122,8x45x19		x	
7,5–23,0	500	15–46	186721	EasyLine	—	—	50.000	70	97,1x42x6x30,3		x	
7,5–23,0	500	15–46	186722	EasyLine	—	—	50.000	70	146,5x43,7x30		x	
7,0–17,0	500	14–34	186573	PrimeLine	Programmierbar	DALI	100.000	65	103,6x67,4x31		x	
1,0–16,0	500	2–32	186680	ComfortLine	—	—	50.000	70	128x37x28		x	
6,5–10	500	13–20	186448	EasyLine	—	Phasenschnitt	50.000	60	122,8x45x19		x	

Achten Sie auf die korrekte Auswahl der LED-Treiber und auf die korrekten Ausgangsparameter (Strom, Spannung, Leistung) für die unterschiedlichen Module.

* vorläufige Daten

Die Werte in diesem Datenblatt können sich aufgrund technischer Innovationen verändern und werden ohne gesonderte Benachrichtigung vorgenommen.

LEDSpot Evolve – Montageanleitung

Allgemeine Sicherheitshinweise

- VS-Produkt darf nur von autorisiertem und qualifiziertem Personal montiert und in Betrieb genommen werden.
- Diese Anleitungen müssen vor Montage und Inbetriebnahme des Systems sorgfältig gelesen werden, da dies der einzige Weg ist, um eine sichere und sachgemäße Handhabung zu gewährleisten.
- Externer Konstantstromtreiber ist erforderlich.
- Bevor Arbeiten am Gerät ausgeführt werden, muss es vom Netz getrennt werden.
- Alle gültigen Sicherheits- und Unfallverhütungsvorschriften müssen beachtet werden.
- Die Produkte sollten niemals unfachmännisch geöffnet werden. Reparaturen dürfen nur vom Hersteller vorgenommen werden.

Einbau

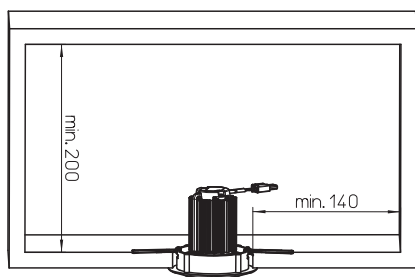

Korrekte Position

OK

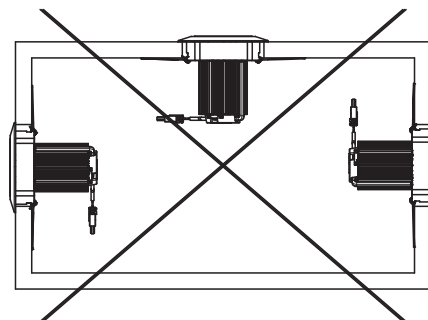
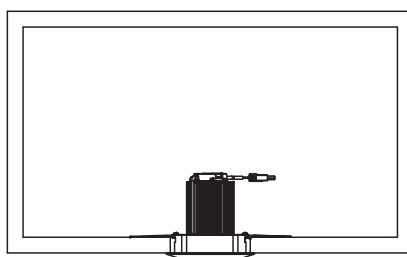

Produktgarantie

- 5 Jahre
 - Es gelten die Bedingungen der Produktgarantie der Vossloh-Schwabe-Gruppe, wie sie auf unserer Homepage veröffentlicht sind (www.vossloh-schwabe.com).
- Auf Anfrage schicken wir diese Bedingungen gern zu.

Die Werte in diesem Datenblatt können sich aufgrund technischer Innovationen verändern und werden ohne gesonderte Benachrichtigung vorgenommen.