

LEDSPOTS CC

ACTIVE PLUS – GEN. 2



NEUE LED SPOTS UND ENGINES MIT VIELEN OPTIKMÖGLICH- KEITEN

Eine der Haupteigenschaften dieser LED-Spots und -Engines ist ihre Flexibilität. Die Modularität dieser LED-Engines ermöglicht es Ihnen, verschiedene Optiken und Reflektoren zu kombinieren, um das Ergebnis zu erhalten, das Sie sich vorstellen.

Die Optiken und Reflektoren lassen sich ganz einfach und im Handumdrehen befestigen – klicken Sie sie einfach auf die LED-Engine.

Typische Anwendungsbereiche für LEDSpots

Einbau in Leuchten

- Wohnraumbeleuchtung
- Shopbeleuchtung
- Hotel- und Restaurantbeleuchtung
- Museumsbeleuchtung

Active Plus – Gen. 2

■ **MODULARES SYSTEM: ENGINE + OPTIK**

■ **GERINGE FARBTOLERANZ:
2-FACH MACADAM (S124)**

■ **FARBWIEDERGABEINDEX:
CRI 80 UND CRI 95**

■ **LICHTSTROM: BIS ZU 1750 LM**

■ **MADE IN ITALY**



LED Engines für Active PLUS und Evolve 50

LEDSpot-Engine ausgestattet mit LED-Modul, Halter, Wärmeleitpad, Kühlkörper und Leitungen jedoch ohne Reflektor oder Optik

Technische Merkmale

Für Reflektoren PLUS und Optiken Evolve

Befestigung der Optik: Einklipfen

Kühlkörpermaterial: Aluminium

Lichtstromdegradation:

L90/B10 (S124) oder L90/B20 (7.2/9.2);

50.000 Std. mit max. zulässigem Betriebsstrom und 75 °C am t_p -Punkt

Die Temperatur ist abhängig von der Einbausituation und muss durch den Leuchtenhersteller überprüft werden.

Anfängliche Farbgenauigkeit: 2 SDCM (S124);

3 SDCM (7.2/9.2)

Leitungen: Cu vz, mehrdrähtig 0,5 mm²,

Länge: 200 mm, abisolierte Kabelenden

(mit Stecker auf Anfrage)

Mit integrierter Zugentlastung

Verp.-Einh: siehe Seite 11



LEDSpot Engine S124



LEDSpot Engine 7.2 & 9.2

Grenzwerte

Das Überschreiten der maximalen Grenzwerte kann zu starken Verkürzungen der Lebensdauer bzw. zur Zerstörung des Moduls führen

Typ	Umgebungstemperaturbereich (t_a)		Betriebstemperaturbereich am t_c -Punkt bei max. Strom		Lagertemperaturbereich		Max. zulässiger periodischer Spitzenstrom mA
	°C min.	°C max.	°C min.	°C max.	°C min.	°C max.	
S124	-20	+45	-25	+90	-40	+90	800
7.2/9.2	-20	+45	-25	+90	-40	+90	1000

Die Temperatur ist abhängig von der Einbausituation und muss durch den Leuchtenhersteller überprüft werden.

A – Engine S124

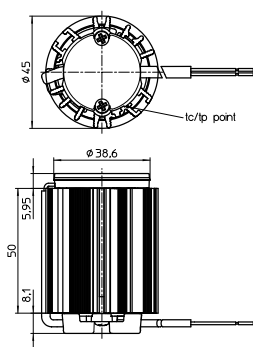

B – Engine S124

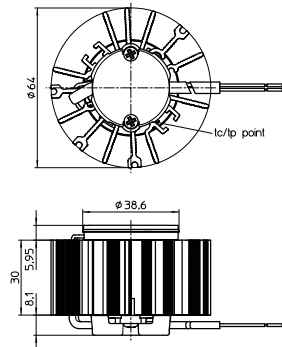

C – Engine 9.2

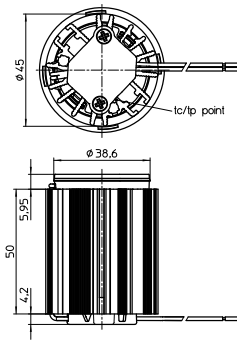

D – Engine 7.2

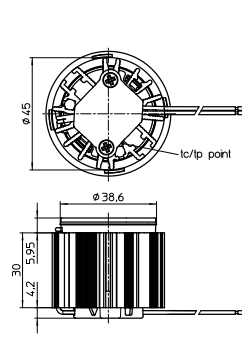

E – Engine Halo

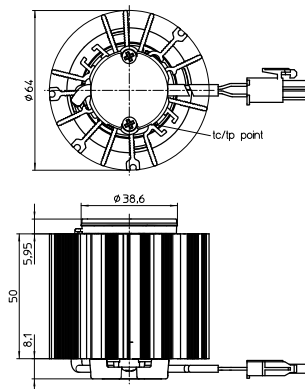

Die Werte in diesem Datenblatt können sich aufgrund technischer Innovationen verändern und werden ohne gesonderte Benachrichtigung vorgenommen.

LED Engines für Active PLUS und Evolve 50

Elektrische Betriebsdaten

Typ	50 mA		250 mA		300 mA		350 mA		500 mA	
	P _{el} (W)	V _f (V)	P _{el} (W)	V _f (V)	P _{el} (W)	V _f (V)	P _{el} (W)	V _f (V)	P _{el} (W)	V _f (V)
Engine S124	–	–	8,3	33,4	10,2	33,8	12,0	34,3	–	–
Engine 9.2	–	–	4,1	16,5	5,0	16,7	6,1	17,3	8,9	17,85
Engine 7.2	–	–	4,1	16,5	5,0	16,7	6,1	17,3	–	–
Engine Halo	1,6	31,4	–	–	–	–	12,9	37	–	–

Spannungs- und Leistungstoleranz: ± 10%

Optische Betriebsdaten

bei t_p 70 °C

Typ	Best.-Nr.	Farbe	Korrelierte Farbtemperatur K	Typ. Lichtstrom und Effizienz bei				CRI R _a	Energieeffizienz bei max. Strom
				250 mA		300 mA			
				lm	lm/W	lm	lm/W		

LEDSpot Engine S124 bis zu 300 mA – Zeichnung A

Engine S124W@300mA	569135	warmweiß	2700	1195	144	1410	138	82	A++
Engine S124W@300mA	569136	warmweiß	3000	1035	125	1215	119	95	A++
Engine S124W@300mA	569137	neutralweiß	4000	1135	137	1330	130	95	A++

Produktionstoleranz bei der Lichtstromabgabe und Effizienz ± 10%

Typ	Best.-Nr.	Farbe	Korrelierte Farbtemperatur K	Typ. Lichtstrom und Effizienz bei						CRI R _a	Energieeffizienz bei max. Strom
				250 mA		300 mA		350 mA			
				lm	lm/W	lm	lm/W	lm	lm/W		

LEDSpot Engine S124 bis zu 350 mA – Zeichnung B

Engine S124W@350mA	569138	warmweiß	2700	1195	144	1410	138	1615	135	82	A++
Engine S124W@350mA	569139	warmweiß	3000	1035	125	1215	119	1395	116	95	A++
Engine S124W@350mA	569140	neutralweiß	4000	1135	137	1330	130	1520	127	95	A++

Produktionstoleranz bei der Lichtstromabgabe und Effizienz ± 10%

Typ	Best.-Nr.	Farbe	Korrelierte Farbtemperatur K	Typ. Lichtstrom und Effizienz bei				CRI R _a	Energieeffizienz bei max. Strom
				350 mA		500 mA			
				lm	lm/W	lm	lm/W		

LEDSpot Engine 9.2 – Zeichnung C

Engine 9.2 500mA	567038	warmweiß	2700	775	127	1070	120	80	A++
Engine 9.2 500mA	567040	warmweiß	3000	805	132	1120	126	80	A++
Engine 9.2 500mA	567041	neutralweiß	4000	835	137	1160	130	80	A++

LEDSpot Engine 7.2 – Zeichnung D

Engine 7.2 350mA	567032	warmweiß	2700	775	127	–	–	80	A++
Engine 7.2 350mA	567033	warmweiß	3000	805	132	–	–	80	A++
Engine 7.2 350mA	567034	neutralweiß	4000	835	137	–	–	80	A++

Produktionstoleranz bei der Lichtstromabgabe und Effizienz ± 10%

Typ	Best.-Nr.		Farbe	Korrelierte Farbtemperatur K	Typ. Lichtstrom und Farbtemperatur bei				CRI R _a	Energieeffizienz bei max. Strom
	ohne Stecker	mit Stecker			50 mA		350 mA			
				lm	K	lm	K			

LEDSpot Engine Halo – Zeichnung E

Engine Halo 350mA	569772	569773	warmweiß	3000 → 2000	130	2000	1200	3000	90	A+
-------------------	---------------	---------------	----------	-------------	-----	------	------	------	----	----

Produktionstoleranz bei der Lichtstromabgabe und Effizienz ± 10%

Die Werte in diesem Datenblatt können sich aufgrund technischer Innovationen verändern und werden ohne gesonderte Benachrichtigung vorgenommen.

Reflektoren PLUS für LED Engines

Technische Merkmale

Für Einklips-Befestigung für Halter Easy

Durchmesser: 50 mm

Material: PC

Umgebungstemperatur: -25 bis 90 °C

Lagertemperatur: -40 bis 90 °C

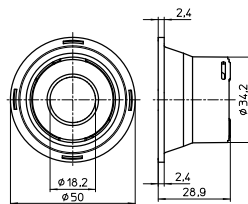

Best.-Nr.	Für LED-Module	Abstrahlwinkel (°)	Abdeckung	Optische Effizienz (%)	Gewicht g
603685	S124, 9.2, 7.2	16	Klar	87	10
603687	S124, 9.2, 7.2	24	Klar	86	10
604919	S124, 9.2, 7.2	40	Klar	87	10
603686	S124, 9.2, 7.2, Halo	19	Diffus	86	10
603688	S124, 9.2, 7.2, Halo	26	Diffus	85	10
604920	S124, 9.2, 7.2, Halo	42	Diffus	85	10

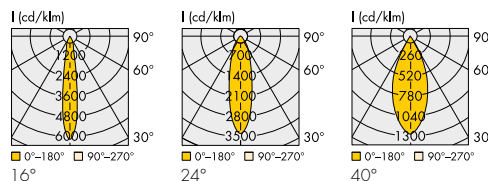

Optiken Evolve 50 für LED Engines

Technische Merkmale

Für Einklips-Befestigung für Halter Easy

Durchmesser: 50 mm

Material: PC

Umgebungstemperatur: -25 bis 90 °C

Lagertemperatur: -40 bis 90 °C

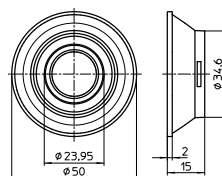

Best.-Nr.	Für LED-Module	Abstrahlwinkel (°)	Abdeckung	Optische Effizienz (%)	Gewicht g
603672	S124, 9.2, 7.2, Halo*	14	—	87	15
603673	S124, 9.2, 7.2, Halo*	25	—	86	15
603674	S124, 9.2, 7.2, Halo*	34	—	89	15
604879	S124, 9.2, 7.2, Halo*	55	—	86	15

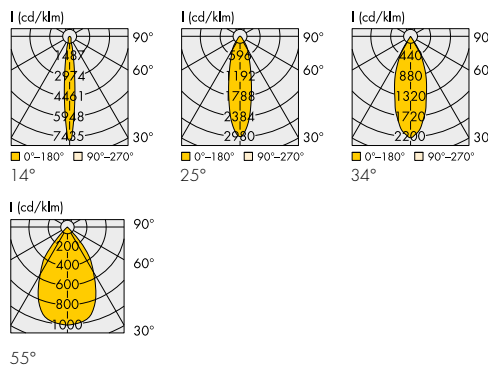

* In Verbindung mit der Mischabdeckung

*Mischabdeckung für LEDSpot Halo

Material: PC

Befestigung: Einklipsen

Best.-Nr.: 604024

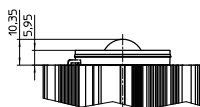

Flansch Evolve

Um Lichtaustritt zu reduzieren (optional)

Material: PBT, schwarz

Best.-Nr.: 603681

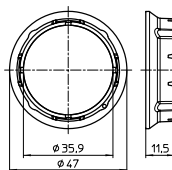

Die Werte in diesem Datenblatt können sich aufgrund technischer Innovationen verändern und werden ohne gesonderte Benachrichtigung vorgenommen.

Active LUGA S124 PLUS – bis zu 300 mA

Technische Merkmale

Reflektor: Ø 50 mm, Kühlkörpermaterial: Aluminium
 Lichtstromdegradation: I90/B10; 50.000 Std. 75 °C am t_p -Punkt
 Max. Betriebstemperatur am t_c -Punkt: 90 °C
 Die Temperatur ist abhängig von der Einbausituation und muss durch den Leuchtenhersteller überprüft werden.
 Anfängliche Farbgenauigkeit: 2 SDCM
 Klare Kunststoffabdeckung zum Schutz des Reflektors
 (diffuse Abdeckung auf Anfrage)
 Leitungen: Cu vz, mehrdrähtig 0,5 mm², Länge: 200 mm,
 abisolierte Kabelenden (mit Stecker auf Anfrage)
 Mit integrierter Zugentlastung
 Verp.-Einh.: 45 Stück

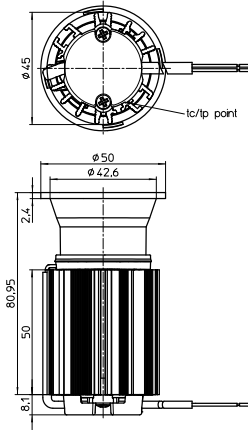

Bis zu 300 mA

Elektrische Betriebsdaten

Typ	250 mA		300 mA	
	P _{el} [W]	V _f [V]	P _{el} [W]	V _f [V]
S124	8,3	33,4	10,2	33,8

Spannungs- und Leistungstoleranz: ± 10%

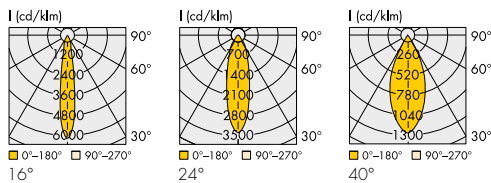

Typ	Best.-Nr.	Farbe	Korrelierte Farbtemp. K	Typ. Lichtstrom und Effizienz bei						Lichtintensität bei max. Strom Candela	Abstrahlwinkel °	CRI R _a	Energieeffizienz bei max. Strom
				250 mA lm	250 mA lm/W	300 mA lm	300 mA lm/W	350 mA lm	350 mA lm/W				
Warmweiß – 2700 K													
Active S124W PLUS 27K	569098	warmweiß	2700	1060	128	1245	122	—	—	7500	16	82	A++
Active S124W PLUS 27K	569099	warmweiß	2700	1045	126	1230	121	—	—	4250	24	82	A++
Active S124W PLUS 27K	569100	warmweiß	2700	1060	128	1245	122	—	—	1570	40	82	A++
Warmweiß – 3000 K													
Active S124W PLUS 30K	569101	warmweiß	3000	915	110	1075	105	—	—	6350	16	95	A+
Active S124W PLUS 30K	569102	warmweiß	3000	905	109	1065	104	—	—	3650	24	95	A+
Active S124W PLUS 30K	569103	warmweiß	3000	915	110	1075	105	—	—	1330	40	95	A+
Neutralweiß – 4000 K													
Active S124W PLUS 40K	569104	neutralweiß	4000	1000	120	1175	115	—	—	6950	16	95	A++
Active S124W PLUS 40K	569105	neutralweiß	4000	990	119	1160	114	—	—	3950	24	95	A++
Active S124W PLUS 40K	569106	neutralweiß	4000	1000	120	1175	115	—	—	1450	40	95	A++

Produktionstoleranz bei der Lichtstromabgabe und Effizienz ± 10%

Die Werte in diesem Datenblatt können sich aufgrund technischer Innovationen verändern und werden ohne gesonderte Benachrichtigung vorgenommen.

Active LUGA S124 PLUS – bis zu 350 mA

Technische Merkmale

Reflektor: Ø 50 mm, Kühlkörpermaterial: Aluminium
 Lichtstromdegradation: I90/B10; 50.000 Std. 75 °C am t_p -Punkt
 Max. Betriebstemperatur am t_c -Punkt: 90 °C
 Die Temperatur ist abhängig von der Einbausituation und muss durch den Leuchtenhersteller überprüft werden.
 Anfängliche Farbgenauigkeit: 2 SDCM
 Klare Kunststoffabdeckung zum Schutz des Reflektors
 (diffuse Abdeckung auf Anfrage)
 Leitungen: Cu vz, mehrdrähtig 0,5 mm², Länge: 200 mm, abisolierte Kabelenden (mit Stecker auf Anfrage)
 Mit integrierter Zugentlastung
 Verp.-Einh.: 24 Stück

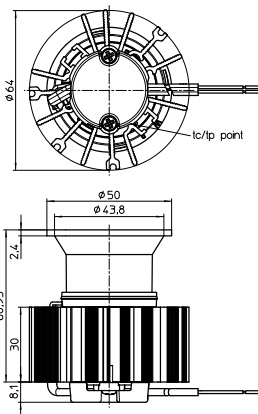

Bis zu 350 mA

Elektrische Betriebsdaten

Typ	250 mA		300 mA		350 mA	
	P _{el} (W)	V _f (V)	P _{el} (W)	V _f (V)	P _{el} (W)	V _f (V)
S124	8,3	33,4	10,2	33,8	12,0	34,3

Spannungs- und Leistungstoleranz: ± 10%

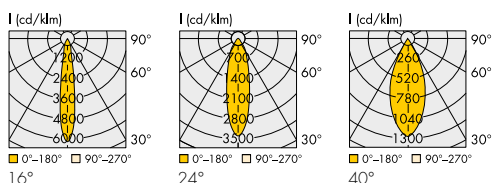

Typ	Best.-Nr.	Farbe	Korrelierte Farbtemp. K	Typ. Lichtstrom und Effizienz bei						Lichtintensität bei max. Strom Candela	Abstrahlwinkel °	CRI R _a	Energieeffizienz bei max. Strom
				250 mA		300 mA		350 mA					
				lm	lm/W	lm	lm/W	lm	lm/W				
Warmweiß – 2700 K													
Active S124W PLUS 27K	569107	warmweiß	2700	1060	128	1245	122	1430	119	8500	16	82	A++
Active S124W PLUS 27K	569108	warmweiß	2700	1045	126	1230	121	1410	118	4800	24	82	A++
Active S124W PLUS 27K	569109	warmweiß	2700	1060	128	1245	122	1430	119	1760	40	82	A++
Warmweiß – 3000 K													
Active S124W PLUS 30K	569110	warmweiß	3000	915	110	1075	105	1230	103	7320	16	95	A+
Active S124W PLUS 30K	569111	warmweiß	3000	905	109	1065	104	1220	102	4150	24	95	A+
Active S124W PLUS 30K	569112	warmweiß	3000	915	110	1075	105	1230	103	1520	40	95	A+
Neutralweiß – 4000 K													
Active S124W PLUS 40K	569113	neutralweiß	4000	1000	120	1175	115	1345	112	8000	16	95	A+
Active S124W PLUS 40K	569114	neutralweiß	4000	990	119	1160	114	1330	111	4550	24	95	A+
Active S124W PLUS 40K	569115	neutralweiß	4000	1000	120	1175	115	1345	112	1660	40	95	A+

Produktionstoleranz bei der Lichtstromabgabe und Effizienz ± 10%

Die Werte in diesem Datenblatt können sich aufgrund technischer Innovationen verändern und werden ohne gesonderte Benachrichtigung vorgenommen.

Active 9.2 PLUS

Technische Merkmale

Reflektor: Ø 50 mm, Kühlkörpermaterial: Aluminium
 Lichtstromdegradation: I90/B20; 50.000 Std. 75 °C am t_p -Punkt
 Max. Betriebstemperatur am t_c -Punkt: 90 °C
 Die Temperatur ist abhängig von der Einbausituation und muss durch den Leuchtenhersteller überprüft werden.
 Anfängliche Farbgenauigkeit: 3 SDCM
 Klare Kunststoffabdeckung zum Schutz des Reflektors
 (diffuse Abdeckung auf Anfrage)
 Leitungen: Cu vz, mehrdrähtig 0,5 mm², Länge: 200 mm, abisolierte Kabelenden (mit Stecker auf Anfrage)
 Mit integrierter Zugentlastung
 Verp.-Einh.: 45 Stück

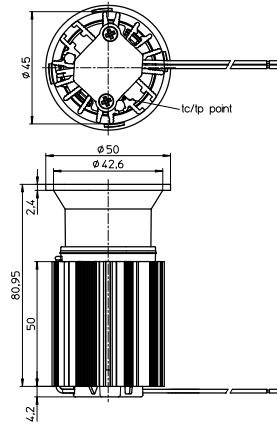

Elektrische Betriebsdaten

Typ	350 mA		500 mA	
	P _{el} (W)	V _f (V)	P _{el} (W)	V _f (V)
9.2	6,1	17,3	8,9	17,85

Spannungs- und Leistungstoleranz: ± 10%

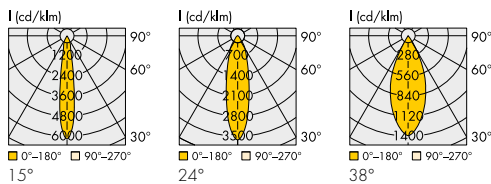

Typ	Best.-Nr.	Farbe	Korrelierte Farbtemperatur K	Typ. Lichtstrom und Effizienz bei				Lichtintensität bei max. Strom Candela	Abstrahlwinkel °	CRI R _a	Energieeffizienz bei max. Strom
				350 mA lm	lm/W	500 mA lm	lm/W				
Warmweiß – 2700 K											
Active 9.2 PLUS 27K	567155	warmweiß	2700	680	111	950	107	5800	15	80	A+
Active 9.2 PLUS 27K	567156	warmweiß	2700	675	111	935	105	3410	24	80	A+
Active 9.2 PLUS 27K	569514	warmweiß	2700	680	111	950	107	1340	38	80	A+
Warmweiß – 3000 K											
Active 9.2 PLUS 30K	567158	warmweiß	3000	710	116	985	111	6050	15	80	A++
Active 9.2 PLUS 30K	567159	warmweiß	3000	705	116	975	110	3550	24	80	A++
Active 9.2 PLUS 30K	569515	warmweiß	3000	710	116	985	111	1380	38	80	A++
Neutralweiß – 4000 K											
Active 9.2 PLUS 40K	567160	neutralweiß	4000	740	121	1025	115	6300	15	80	A++
Active 9.2 PLUS 40K	567161	neutralweiß	4000	730	120	1015	114	3700	24	80	A++
Active 9.2 PLUS 40K	569591	neutralweiß	4000	740	121	1025	115	1430	38	80	A++

Produktionstoleranz bei der Lichtstromabgabe und Effizienz ± 10%

Die Werte in diesem Datenblatt können sich aufgrund technischer Innovationen verändern und werden ohne gesonderte Benachrichtigung vorgenommen.

Active 7.2 PLUS

Technische Merkmale

Reflektor: Ø 50 mm, Kühlkörpermaterial: Aluminium
 Lichtstromdegradation: I90/B20; 50.000 Std. 75 °C am t_p -Punkt
 Max. Betriebstemperatur am t_c -Punkt: 90 °C
 Die Temperatur ist abhängig von der Einbausituation und muss durch den Leuchtenhersteller überprüft werden.
 Anfängliche Farbgenauigkeit: 3 SDCM
 Klare Kunststoffabdeckung zum Schutz des Reflektors
 (diffuse Abdeckung auf Anfrage)
 Leitungen: Cu vz, mehrdrähtig 0,5 mm², Länge: 200 mm, abisolierte Kabelenden (mit Stecker auf Anfrage)
 Mit integrierter Zugentlastung
 Verp.-Einh.: 45 Stück

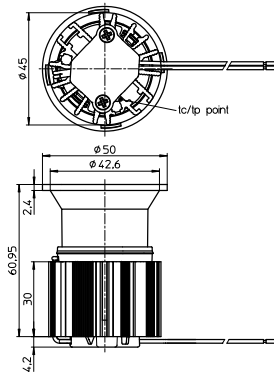

Elektrische Betriebsdaten

Typ	350 mA
	P_{el} [W] V_f [V]
7.2	6,1 17,3

Spannungs- und Leistungstoleranz: ± 10%

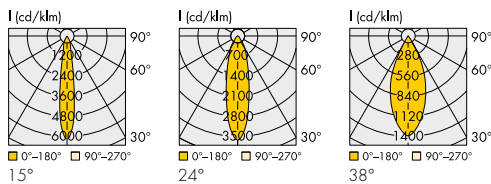

Typ	Best.-Nr.	Farbe	Korrelierte Farbtemperatur K	Typ. Lichtstrom und Effizienz bei				Lichtintensität bei max. Strom Candela	Abstrahlwinkel °	CRI R_a	Energieeffizienz bei max. Strom
				350 mA lm	lm/W	500 mA lm	lm/W				
Warmweiß – 2700 K											
Active 7.2 PLUS 27K	567147	warmweiß	2700	680	111	—	—	4270	15	80	A++
Active 7.2 PLUS 27K	567148	warmweiß	2700	675	111	—	—	2495	24	80	A++
Active 7.2 PLUS 27K	569511	warmweiß	2700	680	111	—	—	980	38	80	A++
Warmweiß – 3000 K											
Active 7.2 PLUS 30K	567150	warmweiß	3000	710	116	—	—	4450	15	80	A++
Active 7.2 PLUS 30K	567151	warmweiß	3000	705	116	—	—	2600	24	80	A++
Active 7.2 PLUS 30K	569512	warmweiß	3000	710	116	—	—	1020	38	80	A++
Neutralweiß – 4000 K											
Active 7.2 PLUS 40K	567152	neutralweiß	4000	740	121	—	—	4620	15	80	A++
Active 7.2 PLUS 40K	567153	neutralweiß	4000	730	120	—	—	2700	24	80	A++
Active 7.2 PLUS 40K	569513	neutralweiß	4000	740	121	—	—	1050	38	80	A++

Produktionstoleranz bei der Lichtstromabgabe und Effizienz ± 10%

Die Werte in diesem Datenblatt können sich aufgrund technischer Innovationen verändern und werden ohne gesonderte Benachrichtigung vorgenommen.

Active Halo PLUS

Dim2Warm

Technische Merkmale

Reflektor: Ø 50 mm
 Kühlkörpermaterial: Aluminium
 Lichtstromdegradation: L70/B10; 30.000 Std. 65 °C (350 mA)
 am t_p -Punkt
 Max. Betriebstemperatur am t_c -Punkt: 75 °C bei 350 mA
 Die Temperatur ist abhängig von der Einbausituation
 und muss durch den Leuchtenhersteller überprüft werden.
 Anfängliche Farbgenauigkeit: 3 SDCM
 Diffuse Kunststoffabdeckung zum Schutz des Reflektors
 Leitungen: Cu vz, mehrdrähtig 0,5 mm²,
 Länge: 200 mm, mit Stecker
 Mit integrierter Zugentlastung
 Gewicht: 150 g
 Verp.-Einh.: 24 St.

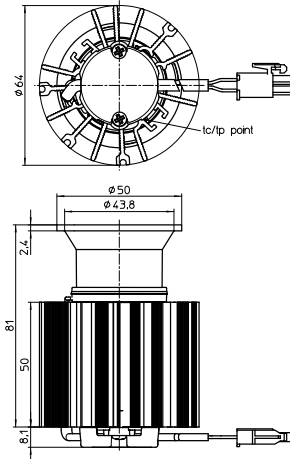

Elektrische Betriebsdaten

Typ	50 mA		350 mA	
	P _{el} [W]	V _f [V]	P _{el} [W]	V _f [V]
Active HALO	1,6	31,4	12,9	37

Spannungs- und Leistungstoleranz: ± 10%

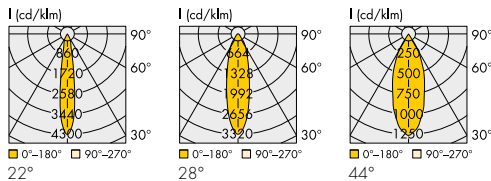

Typ	Best.-Nr.	Farbe	Korrelierte Farbtemperatur K	Typ. Lichtstrom und Farbtemperatur bei				Lichtintensität bei max. Strom Candela	Abstrahlwinkel °	CRI R _a	Energieeffizienz bei max. Strom
				50 mA		350 mA					
				lm	K	lm	K				
ActiveLine HALO - Warmweiß											
Active HALO PLUS	auf Anfrage	warmweiß	3000 -> 2000	115	2000	1040	3000	3350	22	90	A+
Active HALO PLUS	auf Anfrage	warmweiß	3000 -> 2000	110	2000	1030	3000	2530	28	90	A+
Active HALO PLUS	auf Anfrage	warmweiß	3000 -> 2000	110	2000	1030	3000	1600	44	90	A+

Produktionstoleranz bei der Lichtstromabgabe: ± 10%

Die Werte in diesem Datenblatt können sich aufgrund technischer Innovationen verändern und werden ohne gesonderte Benachrichtigung vorgenommen.

LED-Treiber

Mehr Informationen zu unseren LED-Treibern entnehmen Sie bitte den Datenblättern auf unserer Internetseite: www.vossloh-schwabe.com

Leistungsbereich W	Ausgangsstrom DC mA	Ausgangsspannung DC V	Best.-Nr.	Ausführung	Strom-einstellung	Dimmung	Max. Lebensdauer Std.	bei t _c °C	Abmessungen (LxBxH) mm	Für Typ		
										7.2	9.2	S124W
250 mA												
5,0–10,0	250	20–40*	186710	EasyLine	–	Phasenschnitt	50.000	65*	115x45x25			x
5,0–10,0	250	20–40*	186708	EasyLine	–	–	50.000	65*	115x45x25			x
6,25–10,5	250	25–42	186843	ComfortLine	Dip-Schalter	–	50.000	70	97x43x30			x
6,25–10,75	250	25–43	186650	ComfortLine	LEDSet	–	100.000	70	97x43x30			x
6,25–10,75	250	25–43	186664	ComfortLine	LEDSet	–	100.000	70	97x43x30			x
6,75–12,0	250	27–48	186449	EasyLine	–	Phasenschnitt	50.000	60	122,8x45x19			x
300 mA												
3,0–16,2	300	10–54	186762	PrimeLine	Dip-Schalter	DALI	100.000	75	97,2x43,2x30,1	x	x	x
3,0–16,2	300	10–54	186763	PrimeLine	Dip-Schalter	DALI	100.000	75	146,5x43,2x30,1	x	x	x
6,0–12,0	300	20–40*	186711	EasyLine	–	Phasenschnitt	50.000	65*	115x45x25			x
6,0–12,0	300	20–40*	186709	EasyLine	–	–	50.000	65*	115x45x25			x
7,5–12,9	300	25–43	186650	ComfortLine	LEDSet	–	100.000	70	97x43x30			x
7,5–12,9	300	25–43	186664	ComfortLine	LEDSet	–	100.000	70	97x43x30			x
350 mA												
0,7–11,2	350	2–32	186679	ComfortLine	–	–	50.000	70	128x37x28	x	x	
1,05–8,75	350	3–25	186519	ComfortLine	–	–	50.000	80	65x30,7x21,5	x	x	
2,95–12,6	350	8,4–36	186341	EasyLine	–	–	50.000	65	122,8x45x19	x	x	x
3,5–18,9	350	10–54	186762	PrimeLine	Dip-Schalter	DALI	100.000	75	97,2x43,2x30,1	x	x	x
3,5–18,9	350	10–54	186763	PrimeLine	Dip-Schalter	DALI	100.000	75	146,5x43,2x30,1	x	x	x
4,9–11,9	350	14–34	186563	PrimeLine	LEDSet	DALI	100.000	65	103,6x67,4x31	x	x	x
5,25–16,1	350	15–46	186719	EasyLine	–	–	50.000	70	97,1x42x6x30,3	x	x	x
5,25–16,1	350	15–46	186720	EasyLine	–	–	50.000	70	146,5x43,7x30	x	x	x
5,6–19,95	350	16–57	186431	EasyLine	–	–			122,8x45x19	x	x	x
7,0–19,95	350	20–57	186581	ComfortLine	Steckklemmen	1–10 V	50.000	80	103,6x67,4x31			x
8,05–16,1	350	23–46	186917	EasyLine	–	–	30.000	75	122,8x45x19			x
8,75–14,7	350	25–42	186843	ComfortLine	Dip-Schalter	–	50.000	70	97x43x30			x
8,75–15,05	350	25–43	186650	ComfortLine	LEDSet	–	100.000	70	97x43x30			x
8,75–15,05	350	25–43	186664	ComfortLine	LEDSet	–	100.000	70	97x43x30			x
10,5–15,05	350	30–43	186591	EasyLine	–	–	30.000	65	115x45x25			x
400 mA												
4,0–21,6	400	10–54	186762	PrimeLine	Dip-Schalter	DALI	100.000	75	97,2x43,2x30,1		x	auf Anfrage
4,0–21,6	400	10–54	186763	PrimeLine	Dip-Schalter	DALI	100.000	75	146,5x43,2x30,1		x	auf Anfrage
10,0–17,2	400	25–43	186650	ComfortLine	LEDSet	–	100.000	70	97x43x30			auf Anfrage
10,0–17,2	400	25–43	186664	ComfortLine	LEDSet	–	100.000	70	97x43x30			auf Anfrage
10,0–17,2	400	25–43	186846	ComfortLine	Terminals	–	100.000	70	97x43x30			auf Anfrage
500 mA												
1,0–16,0	500	2–32	186680	ComfortLine	–	–	50.000	70	128x37x28		x	
2,0–12,0	500	4–24	186508	EasyLine	–	–	50.000	60	122,8x45x19		x	
4,0–15,0	500	8–30	186349	EasyLine	–	–	50.000	65	122,8x45x19		x	
5,0–27,0	500	10–54	186762	PrimeLine	Dip-Schalter	DALI	100.000	75	97,2x43,2x30,1		x	
5,0–27,0	500	10–54	186763	PrimeLine	Dip-Schalter	DALI	100.000	75	146,5x43,2x30,1		x	
6,5–10	500	13–20	186448	EasyLine	–	Phasenschnitt	50.000	60	122,8x45x19		x	
7,5–23,0	500	15–46	186721	EasyLine	–	–	50.000	70	97,1x42x6x30,3		x	
7,5–23,0	500	15–46	186722	EasyLine	–	–	50.000	70	146,5x43,7x30		x	

Achten Sie auf die korrekte Auswahl der LED-Treiber und auf die korrekten Ausgangsparameter (Strom, Spannung, Leistung) für die unterschiedlichen Module.

* vorläufige Daten

Die Werte in diesem Datenblatt können sich aufgrund technischer Innovationen verändern und werden ohne gesonderte Benachrichtigung vorgenommen.

LEDSpots Active Plus

Allgemeine Hinweise

Leistung gem. IEC 62717: $t_p = 90\text{ °C}$ (S124) oder $t_p = 85\text{ °C}$ (7.2/9.2); 100.000 Std.

Verpackungseinheiten

Typ	Verp.-Einh. Stück	Kartonabmessungen (LxBxH) mm	Gewicht einzeln (g)	Bruttogewicht Verp.-Einh. (g)
Engine S124 - 300mA	45	600x400x80	100	4900
Engine S124 - 350mA	28	600x400x90	110	3480
Engine 7.2	90	600x400x80	80	7600
Engine 9.2	45	600x400x110	100	4900
Engine HALO	28	600x400x90	140	4320
Reflector PLUS	30	370x290x35	10	700
Lenses Evolve 50	30	370x290x35	15	850
Active S124 PLUS - 300mA	45	600x400x105	110	5350
Active S124 PLUS - 350mA	24	600x400x90	120	3280
Active 7.2 PLUS	45	600x400x80	90	4450
Active 9.2 PLUS	45	600x400x105	110	5350
Active PLUS HALO	24	600x400x105	150	4000

Produktgarantie

- 5 Jahre
- Es gelten die Bedingungen der Produktgarantie der Vossloh-Schwabe-Gruppe, wie sie auf unserer Homepage veröffentlicht sind (www.vossloh-schwabe.com). Auf Anfrage schicken wir diese Bedingungen gern zu.

Allgemeine Sicherheitshinweise

- VS-Produkt darf nur von autorisiertem und qualifiziertem Personal montiert und in Betrieb genommen werden.
- Diese Anleitungen müssen vor Montage und Inbetriebnahme des Systems sorgfältig gelesen werden, da dies der einzige Weg ist, um eine sichere und sachgemäße Handhabung zu gewährleisten.
- Externer Konstantstromtreiber ist erforderlich.
- Bevor Arbeiten am Gerät ausgeführt werden, muss es vom Netz getrennt werden.
- Alle gültigen Sicherheits- und Unfallverhütungsvorschriften müssen beachtet werden.
- Die Produkte sollten niemals unfachmännisch geöffnet werden. Reparaturen dürfen nur vom Hersteller vorgenommen werden.

Einbau

Korrekte Position

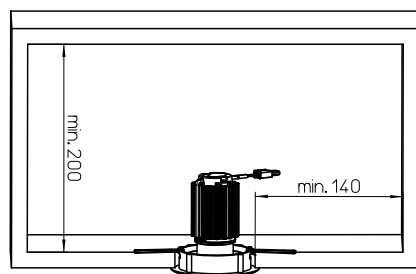

OK

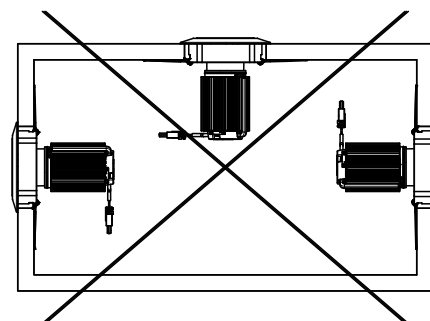
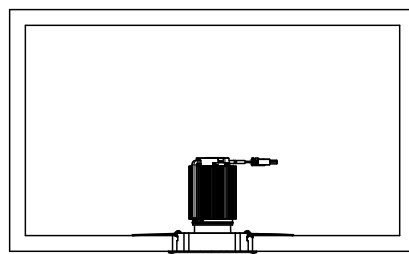

Die Werte in diesem Datenblatt können sich aufgrund technischer Innovationen verändern und werden ohne gesonderte Benachrichtigung vorgenommen.